

Over de handset Chicago 700C

De Handset Chicago 700C is een draadloze DECT-telefoon van KPN.

Als u een abonnement heeft op de dienst NummerWeergave, kunt u met de Handset Chicago 700C zien door wie u gebeld wordt voordat u het gesprek aanneemt.

Het telefoonnummer van de beller verschijnt in het display. In de standaardinstelling wordt het telefoonnummer opgeslagen in een geheugen, de bellerslijst. Op deze manier weet u altijd door wie u gebeld bent tijdens uw afwezigheid.

Over deze gebruiksaanwijzing

Inhoud

Op pagina 2 staat een overzicht van de Handset Chicago 700C met een verklaring van de toetsen en de onderdelen. Op pagina 4 onder Veiligheidsinstructies, staan voorwaarden en tips voor een optimaal gebruik van de Handset Chicago 700C. Achterin de gebruiksaanwijzing vindt u een overzicht van de technische gegevens. Het is verstandig om deze hoofdstukken door te lezen voordat u de telefoon gaat gebruiken.

Vragen over de handset Chicago 700C

Mocht u na het lezen van deze gebruiksaanwijzing nog vragen hebben over de Handset Chicago 700C dan kunt u contact opnemen met de Klantenservice, bereikbaar onder telefoonnummer 0900-333 3103.

Overzicht van de handset

Overzicht van de handset

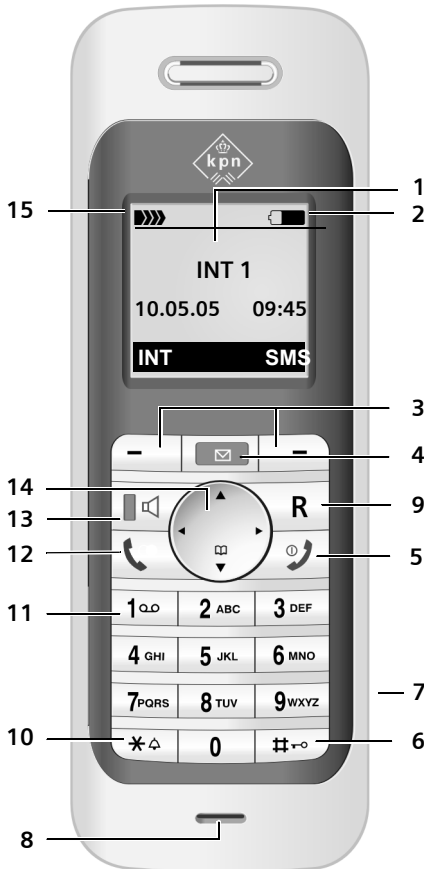

- 1 **Display** (weergaveveld) in de ruststand
- 2 **Laadniveau van de batterijen**
 ◻ ◻ ◻ ◻ ◻ (leeg tot vol)
 ◻ ◻ ◻ ◻ ◻ knippert: batterijen bijna leeg
 ◻ ◻ ◻ ◻ ◻ knippert: batterijen worden geladen
- 3 **Displaytoetsen** (pagina 9)
- 4 **Berichttoetsen**
 Bellerslijst en berichtenlijst openen (afhankelijk van basisstation)
 Knippert: nieuw bericht of nieuwe oproep
- 5 **Verbreek-, aan/uit-toetsen**
 Gesprek beëindigen, functie annuleren, één menuniveau terug (kort indrukken), terug naar de ruststand (lang indrukken), handset in-/uitschakelen (in de ruststand lang indrukken)
- 6 **Hekje-toetsen**
 Toetsblokkering aan/uit (in ruststand lang indrukken), bij het invoeren van tekst wisselen tussen hoofdletters, kleine letters en cijfers
- 7 **Aansluiting** voor headset
- 8 **Microfoon**
- 9 **R-toets**
 - ruggespraak (flash)
 - kiespauze invoeren (lang indrukken)
- 10 **Sterretje-toetsen**
 Besignalen aan/uit (lang indrukken), tabel met speciale tekens openen
- 11 **Toets 1**
 Antwoordapparaat/voicemail selecteren (lang indrukken)
- 12 **Verbindingstoetsen**
 Oproep beantwoorden, Nummerherhalingslijst openen (kort indrukken), Nummerkeuze starten (lang indrukken)
- 13 **Handsfree-toetsen**
 Wisselen tussen handmatig en handsfree telefoneren
 Licht op: handsfree-functie is ingeschakeld
 Knippert: inkomende oproep
- 14 **Navigatietoetsen** (pagina 9)
- 15 **Ontvangststerkte**
 ◻◻◻ ◻◻◻ ◻◻◻ ◻◻◻ (hoog tot laag)
 ◻◻◻ knippert: geen ontvangst

Let op:

Afbeelding van handset op basisstation met SMS-functie.

Inhoud

Over de handset Chicago 700C .. 1

Over deze gebruiksaanwijzing .. 1

Inhoud 1

Vragen over de handset Chicago 700C 1

Overzicht van de handset 2

Veiligheidsinstructies 4

Chicago 700C – een handset met veel extra's 5

De eerste stappen 5

Inhoud van de verpakking 5

Handset in gebruik nemen 5

Telefoneren 7

Extern bellen 7

Gesprek beëindigen 8

Oproep beantwoorden 8

Handsfree 8

Microfoon van de handset uitschakelen 8

Intern bellen 8

Handset bedienen 9

Handset in-/uitschakelen 9

Toetsblokkering in-/uitschakelen 9

Navigatietoets 9

Displaytoetsen 9

Terug naar de ruststand 10

Corrigeren van onjuiste invoer 10

Telefoonboek en lijsten

gebruiken 11

Telefoonboek 11

Nummerherhalingslijst 13

Lijsten openen met de berichttoets 13

Handset gebruiken voor ruimtebewaking 13

Ruimtebewaking inschakelen en bestemmingsnummer invoeren 14

Ingesteld intern bestemmingsnummer wijzigen 14

Handset instellen 15

Displaytaal wijzigen 15

Display instellen 15

Logo instellen 15

Display-verlichting instellen 16

Automatisch beantwoorden in-/uitschakelen 16

Volume wijzigen 16

Besignalen wijzigen 17

Attentietonen in-/uitschakelen 18

Wekker instellen 18

Standaardinstellingen van de handset herstellen 19

Bijlage 19

Onderhoud 19

Vragen en antwoorden 19

Technische gegevens 20

Over deze gebruiksaanwijzing 20

Gebruikte symbolen 20

Menu invoeren (voorbeeld) 21

Gegevens in meerdere regels invoeren (voorbeeld) 21

Tekst schrijven en bewerken 22

SMS-bericht schrijven (met SnelSchrijven) 22

Service 23

Copyright 24

Garantie 24

EG-verklaring 25

Accessoires 26

Trefwoordenregister 27

Veiligheidsinstructies

Veiligheidsinstructies

Let op:

Lees voor gebruik de veiligheidsinstructies en gebruiksaanwijzing. Licht kinderen in over de inhoud en de mogelijke gevaren van gebruik van de telefoon.



Gebruik uitsluitend de meegeleverde netadapter zoals aangegeven op de onderzijde van de lader.



Gebruik uitsluitend **aanbevolen, oplaadbare batterijen** (pagina 20), dus geen batterijen van een ander type en geen niet-oplaadbare batterijen. Gezondheidsrisico's of persoonlijk letsel zijn anders niet uit te sluiten.



De werking van medische apparatuur kan worden beïnvloed. Houd rekening met de technische omstandigheden van de betreffende omgeving, bijvoorbeeld een dokterspraktijk.



De handset kan bij gehoorapparaten een onaangename bromtoon veroorzaken.



Plaats de lader niet in een badkamer of doucheruimte. De handset en lader zijn niet spatwaterdicht (pagina 19).



Gebruik de telefoon niet in een omgeving waar explosiegevaar bestaat, bijvoorbeeld een schilderwerkplaats.



Draag uw Chicago 700C alleen inclusief de gebruiksaanwijzing over aan derden.



Elektrische en elektronische producten mogen niet bij het huisvuil worden aangeboden maar dienen naar speciale inzamelingscentra te worden gebracht die zijn bepaald door de overheid of plaatselijke autoriteiten.

Het symbool van de doorgekruiste vuilnisbak op het product betekent dat het product valt onder Europese richtlijn 2002/96/EC.

De juiste manier van weggooien en afzonderlijke inzameling van uw oude apparaat helpt mogelijke negatieve consequenties voor het milieu en de menselijke gezondheid te voorkomen. Het is een eerste vereiste voor hergebruik en recycling van tweedehandse elektrische en elektronische apparaten.

Voor meer informatie over het weggooien van uw oude apparaat, dient u contact op te nemen met uw gemeente, afvalverwerkingsbedrijf of de winkel waar u het product heeft gekocht.

Let op:

De functies die in deze gebruiksaanwijzing worden beschreven, zijn niet in alle landen beschikbaar.

Chicago 700C – een handset met veel extra's

Met uw Chicago 700C kunt u maar liefst 150 telefoonnummers opslaan (pagina 11). Maar het toestel kan veel meer:

- ◆ Belangrijke gesprekspartners opslaan als VIP – u herkent deze dan direct aan het „belsignaal“ (pagina 11).
- ◆ Verjaardagen (pagina 12) opslaan, zodat u hieraan op tijd door uw toestel wordt herinnerd.
- ◆ Vaak gebruikte telefoonnummers kiezen met één toetsdruk (pagina 12).

Veel plezier met uw nieuwe Chicago 700C!

De eerste stappen

Inhoud van de verpakking

- ◆ Een Chicago 700C-handset,
- ◆ een lader (inclusief netadapter),
- ◆ twee batterijen,
- ◆ een batterijklepje,
- ◆ een draagclip,
- ◆ een gebruiksaanwijzing.

Handset in gebruik nemen

Aan het einde van deze gebruiksaanwijzing wordt beschreven hoe u de lader aansluit en eventueel op de wand monteert.

Batterijen plaatsen

Let op:

Gebruik uitsluitend de aanbevolen oplaadbare batterijen (pagina 20), dus in geen geval gewone (niet-oplaadbare) batterijen. Gezondheidsrisico's of persoonlijk letsel zijn anders niet uit te sluiten. De batterijen zouden beschadigd kunnen raken of kunnen exploderen.

- ▶ Batterijen met de polen in de juiste stand plaatsen (zie de afbeelding hieronder).

De polen worden in het batterijvakje aangegeven.



Batterijklepje sluiten

- ▶ Plaats de uitsparingen aan de zijkant van het batterijklepje op de nokjes aan de binnenkant van de behuizing.
- ▶ Druk vervolgens het klepje dicht tot het vastklikt.



De eerste stappen

Draagclip bevestigen

Op de handset zijn ter hoogte van het display aan weerszijden uitsparingen aangebracht waaraan de draagclip kan worden bevestigd.

- ▶ Druk de draagclip vast op de achterkant van de handset totdat de nokjes van de draagclip in de uitsparingen vastklikken.

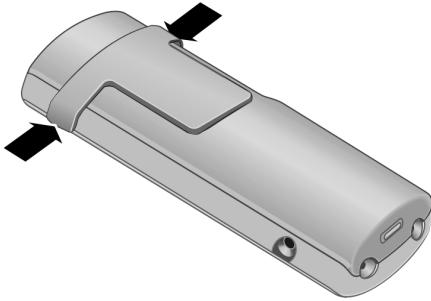

Batterijklepje openen

- ▶ Verwijder de draagclip, indien deze was bevestigd.
- ▶ Plaats uw vingernagel of een kleine schroevendraaier aan de onderzijde van het klepje. Klap het klepje in zijn geheel naar boven uit de uitsparingen.

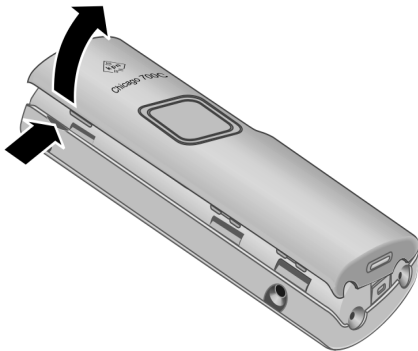

Aanmelden

Voordat u de Chicago 700C kunt gebruiken, moet u deze aanmelden bij een basisstation. Een Chicago 700C handset kan bij maximaal vier basisstations worden aangemeld.

U dient de aanmelding van de handset zowel op de handset als op het basisstation te starten.

Nadat de aanmelding is voltooid, schakelt de handset over naar de ruststand.

In het display wordt het interne nummer van de handset weergegeven, bijvoorbeeld INT 1. Herhaal de procedure als dit niet het geval is.

1. Op de handset



Handset → HS aanmelden



Basisstation selecteren, bijvoorbeeld Basis 1 en **OK** indrukken.



Systeem-PIN van het basisstation invoeren (standaardinstelling: 0000) en **OK** indrukken. Op het display knippert bijvoorbeeld Basis 1.

2. Op het basisstation

Binnen 60 seconden aanmeld-/pagingtoets op het basisstation (pagina 2) lang (circa 3 seconden) indrukken.

Aansluiting voor de headset

U kunt headsets van de volgende typen (met stekkerconnector) aansluiten: HAMA Plantronics M40, MX100 en MX150.

Batterijen laden

- ▶ Netadapter van de lader in het stopcontact steken.
- ▶ Plaats de handset met het display naar voren in de lader.

Laat de handset in de lader staan om de batterij op te laden. Als de handset is ingeschakeld, dan wordt het laden van de batterijen rechtsboven in het display weergegeven door het knipperende batterijpictogram . Tijdens het gebruik van de handset wordt het laadniveau van de batterijen aangegeven door het batterijpictogram (pagina 2).

Batterijen eerste keer laden en ontladen

Voor een juiste weergave van het laadniveau is het noodzakelijk dat de batterijen volledig geladen **en** ontladen worden.

- ▶ Hiertoe moet de handset **ononderbroken tien** uur lang in de lader worden geplaatst. De handset hoeft voor het laden niet te worden ingeschakeld.
- ▶ Vervolgens neemt u de handset uit de lader en plaatst u deze daarin pas weer terug als de batterijen leeg zijn.

Opmerkingen

- De handset mag alleen worden geplaatst in een speciale lader of speciaal basisstation.
- Een handset die in de lader staat, wordt ook geladen als deze is uitgeschakeld.
- Een handset die is uitgeschakeld omdat de batterijen leeg waren, wordt automatisch ingeschakeld als deze in de lader wordt geplaatst.
- Nadat de batterijen de eerste keer zijn geladen **en** ontladen, kunt u de handset na elk gesprek weer terugplaatsen in de lader.

Let op:

- ◆ Voer de procedure voor laden en ontladen telkens uit wanneer u de batterijen uit de handset hebt verwijderd en terugplaatst.
- ◆ De batterijen kunnen tijdens het laden warm worden. Dit is normaal en ongevaarlijk.
- ◆ De laadcapaciteit van de batterijen neemt als gevolg van technische oorzaken na enige tijd af.

Datum en tijd instellen

Als de datum en tijd nog niet zijn ingesteld, de displaytoets **Tijd** indrukken om het invoerveld te openen.

Als u de tijd wilt wijzigen, opent u het invoerveld als volgt:

 →  → **Datum en tijd**

- ▶ Gegevens in meerdere regels wijzigen:

Datum:

Dag, maand en jaar invoeren - 6 tekens.

Tijd:

Uren en minuten invoeren - 4 tekens, bijvoorbeeld voor 7:15 uur.

Opslaan Displaytoets indrukken.

Basisstation wisselen

Als de handset bij meerdere basisstations is aangemeld, kunt u instellen dat gebruik wordt gemaakt van een bepaald basisstation of van het basisstation met de beste ontvangst (**Beste basis**).



 →  → **Handset** → **Kies basis**

 Een van de aangemelde basisstations of **Beste basis** selecteren en **OK** indrukken.



Telefoneren

Extern bellen

Externe oproepen zijn oproepen via het openbare telefoonnet.

  Nummer invoeren en de verbindingstoets indrukken.

Of:

   **lang** indrukken en vervolgens het nummer invoeren.

Met de verbreektoets  kunt u het kiezen annuleren.

Tijdens het gesprek wordt de gespreksduur weergegeven.

Opmerkingen

- Als u kiest via het telefoonboek, (pagina 11) of de nummerherhalingslijst (pagina 13), hoeft u nummers en netlijncodes van netwerkenaanbieders niet telkens opnieuw in te voeren.

Telefoneren



Gesprek beëindigen

 Verbreektoets indrukken.

Oproep beantwoorden

Een inkomende oproep wordt op drie manieren op de handset gesignaleerd: door een belsignaal, een melding in het display en het knippen van de handsfree-toets .

U kunt een oproep als volgt beantwoorden:

- ▶ De verbindingstoets  indrukken.
- ▶ De handsfree-toets  indrukken.

Als de handset in de lader staat en de functie **Auto aannemen** ingeschakeld is (pagina 16), wordt een oproep automatisch beantwoord wanneer u de handset uit de lader neemt.



Als u het belsignaal storend vindt, drukt u de displaytoets **Stil** in. U kunt de oproep beantwoorden zolang deze nog in het display wordt weergegeven.

Handsfree

Als u handsfree belt, houdt u de handset niet tegen uw oor maar kunt u deze bijvoorbeeld voor u op tafel leggen. Zo kunnen ook andere personen deelnemen aan het gesprek.

Handsfree in-/uitschakelen

Inschakelen tijdens het kiezen van een nummer

  Nummer invoeren en de handsfree-toets indrukken.



- ▶ Als u iemand laat meeluisteren, moet u dit meedelen aan uw gesprekspartner.

Wisselen tussen handset en handsfree telefoneren

 Handsfree-toets indrukken.

Tijdens een gesprek en tijdens het beluisteren van het antwoordapparaat (afhankelijk van basisstation) schakelt u de handsfree-functie in of uit.

Als u de handset tijdens een gesprek in de lader wilt plaatsen:

- ▶ De handsfree-toets  tijdens het plaatsen ingedrukt houden. Brandt de handsfree-toets  niet, dan toets opnieuw indrukken.

Voor het wijzigen van het volume, zie pagina 16.

Microfoon van de handset uitschakelen

U kunt de microfoon van de handset tijdens een extern gesprek uitschakelen. Uw gesprekspartner hoort dan de wachtmuziek.



Navigatietoets links indrukken om de microfoon van de handset uit te schakelen.



Displaytoets indrukken om de microfoon weer in te schakelen.

Intern bellen

Interne gesprekken met andere handsets die zijn aangemeld bij hetzelfde basisstation, zijn gratis.

Een bepaalde handset bellen



Intern gesprek starten.



Nummer van de handset invoeren.

Of:



Intern gesprek starten.





Handset selecteren.



Verbindingstoets indrukken.

Alle handsets bellen (groepsoproep)

-  Intern gesprek starten.
- Aan allen selecteren.**
-  Verbindingstoets indrukken.
- Of:
-  Sterretje-toets indrukken.
Alle handsets worden gebeld.

Gesprek beëindigen



-  Verbreekttoets indrukken.

Handset bedienen

Handset in-/uitschakelen

-  Verbreekttoets **lang** indrukken.
U hoort het bevestigingssignaal.

Toetsblokkering in-/uitschakelen

-  Hekje-toets **lang** indrukken.
U hoort het bevestigingssignaal. Als de toetsblokkering is ingeschakeld, ziet u in het display het symbool .

De toetsblokkering wordt automatisch uitgeschakeld als u wordt gebeld. Na afloop van het gesprek wordt de toetsblokkering weer ingeschakeld.





Navigatietoets







Om aan te geven op welke zijde van de navigatietoets u in een bepaalde situatie moet drukken, is de betreffende zijde (boven, onder, rechts, links) zwartgemarkeerd (bijvoorbeeld  voor „op rechterzijde van de navigatietoets drukken“).

De navigatietoets heeft verschillende functies:





In de ruststand van de handset

-  Telefoonboek openen.
-  Hoofdmenu openen.
-  Lijst met handsets openen.
-  Besignalen van de handset instellen (pagina 17).



In het hoofdmenu en in invoervelden

Met de navigatietoets verplaatst u de cursor naar boven , beneden , rechts  of links .

In lijsten en submenu's

-  /  Eén regel omhoog/omlaag bladeren.
-  Submenu openen of selectie bevestigen.
-  Eén menuniveau terug of procedure annuleren.

Tijdens een extern gesprek

-  Telefoonboek openen.
-  Interne ruggespraak starten.
-  Volume voor handset of handsfree telefoneren wijzigen.

Displaytoetsen

De functie van de displaytoetsen is afhankelijk van de situatie. Voorbeeld:

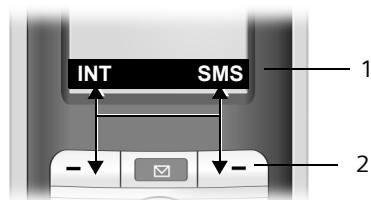





- 1 Huidige functie van de displaytoetsen wordt op de onderste regel van het display weergegeven.
- 2 Displaytoetsen

Handset bedienen

De desbetreffende displaytoets indrukken om de functie te selecteren.

Hieronder volgt een overzicht van de belangrijkste symbolen in het display:

	Het hoofdmenu openen.
	Een situatieafhankelijk menu openen.
	Wistoets: ingevoerde tekens van rechts naar links één voor één wissen.
	Eén menuniveau terug of procedure annuleren.
	Nummer naar het telefoonboek kopiëren.
	Op basisstations met geïntegreerd antwoordapparaat: externe oproep doorsturen naar het antwoordapparaat.
	Nummerherhalingslijst openen (afhankelijk van basisstation)

Terug naar de ruststand

Vanuit elke willekeurige plaats in het menu gaat u als volgt terug naar de ruststand:

- ▶ Verbreekttoets  lang indrukken.

Of:

- ▶ Geen toets indrukken: na 2 minuten schakelt het display **automatisch** over naar de ruststand .

Wijzigingen die u niet heeft bevestigd of opgeslagen met **OK**, **Ja**, **Opslaan**, **Verstrn** of **Opslaan OK**, worden niet doorgevoerd.

Op pagina 2 staat een afbeelding van het display in ruststand.

Menunavigatie

De functies van het toestel zijn opgenomen in een menu met meerdere niveaus.

Hoofdmenu (hoogste niveau)

- ▶ Als de handset in de ruststand staat,  indrukken om het hoofdmenu te openen.

De functies van het hoofdmenu worden in het display als lijst met symbool en naam weergegeven.

Een functie starten, dat wil zeggen, het betreffende submenu (menu op het volgende niveau) openen:

- ▶ Met de navigatietoets  naar de functie gaan. Druk op de displaytoets **OK**.

Submenu's

De functies van het submenu worden in een lijst weergegeven.

Een functie starten

- ▶ Met de navigatietoets  naar de functie bladeren en **OK** indrukken.

Of:

- ▶ De sneltoets van de functie invoeren.

Wanneer u eenmaal **kort** op de verbreekttoets  drukt, keert u terug naar het vorige menuniveau of annuleert u de handeling.

Corrigeren van onjuiste invoer

Als u typefouten in de tekst wilt corrigeren, gaat u met de navigatietoets naar de fout. Vervolgens kunt u:

- ◆ Met **<C** het teken links van de cursor wissen.
- ◆ Tekens links van de cursor invoegen.
- ◆ Bij het invoeren van tijd en datum etc. het teken dat knippert overschrijven.

Voorbeelden van gebruikte symbolen, menu-invoer en invoer op meerdere regels vindt u in de bijlage van deze gebruiksaanwijzing, pagina 20.

Telefoonboek en lijsten gebruiken

In het telefoonboek kunt u in totaal max. 150 vermeldingen opslaan (aantal afhankelijk van de grootte van de vermeldingen).

Het telefoonboek stelt u voor elke handset afzonderlijk samen. U kunt de lijsten/losse gegevens echter naar andere handsets of het basisstation verzenden (pagina 12).

Telefoonboek

In het **telefoonboek** slaat u nummers en de bijbehorende namen op.

- ▶ Telefoonboek in de ruststand openen met de toets .

Lengte van vermeldingen

Nummer: max. 32 cijfers

Name: max. 16 tekens

Let op:

Nummers in het telefoonboek kunt u nog sneller kiezen door deze onder een toets te programmeren.

Nummer opslaan in het telefoonboek

 → **Nieuwe invoer**

- ▶ Gegevens in meerdere regels wijzigen:

Nummer :

Nummer invoeren.

Naam :

Naam invoeren.

Verjaardag:

Zo nodig verjaardag invoeren (pagina 12).

Snelkiezen:



snelkiestoets selecteren

- ▶ Wijzigingen opslaan.

Vermelding selecteren in het telefoonboek

 Telefoonboek openen.

U kunt kiezen uit de volgende opties:

- ◆ Met  door de vermeldingen bladeren tot de gewenste naam is geselecteerd.
- ◆ Het eerste teken van de naam invoeren en eventueel met  naar de vermelding bladeren.

Kiezen via het telefoonboek

 →  (vermelding selecteren)

 Verbindingstoets indrukken.
Het nummer wordt gekozen.

Vermeldingen in het telefoonboek beheren

 →  (vermelding selecteren)

Vermelding weergeven



Weergvn Displaytoets indrukken.
Vermelding wordt weergegeven.
Terug met **OK**.

Vermelding wijzigen

Weergvn **Wijzigen**
Displaytoetsen na elkaar indrukken.

- ▶ Wijzigingen aanbrengen en opslaan.

Andere functies gebruiken

 → →  (Vermelding selecteren)
→ **Opties** (Menu openen)

De volgende functies kunt u selecteren met .

Gebruik nummer

Een opgeslagen nummer wijzigen of informatie toevoegen. Vervolgens kunt u het nummer kiezen of andere functies oproepen door **Opties** in te drukken.

Invoer wijzigen

Geselecteerde vermelding wijzigen.

Telefoonboek en lijsten gebruiken

Invoer wissen

Geselecteerde vermelding wissen.

Als VIP markeren

Vermelding in telefoonboek markeren als **VIP** (Very Important Person) en hieraan een bepaald belseignaal toewijzen. U herkent VIP-oproepen dan aan het belseignaal.

Voorwaarde: NummerWeergave („CLIP“)

Versturen

Afzonderlijke vermelding naar een andere handset versturen (pagina 12).

Lijst wissen

Alle vermeldingen in het telefoonboek wissen.

Lijst versturen (afhankelijk van de ontvanger)

Volledige lijst naar een andere handset versturen (pagina 12).

Geheugenruimte

Weergeven hoeveel vermeldingen nog kunnen worden opgeslagen in het telefoonboek (pagina 11).



Kiezen met de snelkiesstoetsen

- ▶ De betreffende snelkiesstoets **lang** indrukken.

Telefoonboek naar een andere handset versturen

Voorwaarden:

- ◆ De ontvangende en versturende handset zijn bij hetzelfde basisstation aangemeld.
- ◆ De andere handset en het basisstation kunnen vermeldingen in het telefoonboek versturen en ontvangen. Lees hiervoor de betreffende gebruiksaanwijzing.

 →  (Vermelding selecteren)
→ **Opties** (Menu openen) → **Versturen**
/ **Lijst versturen**



Intern nummer van de ontvangende handset

invoeren. U ziet **Invoer wordt verstuurd**.

OK Displaytoets indrukken.



Als de lijst is verstuurd, wordt dit bevestigd door een melding en een bevestigingssignaal op de ontvangende handset.

Let op:

- ◆ Vermeldingen met identieke nummers op de ontvangende handset worden niet overschreven.
- ◆ Het versturen wordt geannuleerd als het toestel overgaat of als het geheugen van de ontvangende handset vol is.

Verjaardag opslaan in het telefoonboek

Bij elk nummer in het telefoonboek kunt u een verjaardag opslaan. Ook kunt u een tijd opgeven waarop u door middel van een belseignaal aan de verjaardag wilt worden herinnerd.

 →  (Vermelding selecteren; pagina 11)

Weergavn Wijzigen

Displaytoetsen na elkaar indrukken.



Naar de regel **Verjaardag**: gaan.

Wijzigen

Displaytoets indrukken.

- ▶ Gegevens in meerdere regels wijzigen:

Datum:

Dag/maand invoeren - 4 tekens.

Tijd:

Uur/minuten voor belseignaal invoeren - 4 tekens.

Signl:

Gewenst signaal selecteren en **OK** indrukken.



Handset gebruiken voor ruimtebewaking

► Wijzigingen opslaan (pagina 22).

Let op:

Er wordt alleen een belseinbeelding weergegeven als u een tijd invoert. Als u kiest voor een optisch signaal, hoeft u geen tijd op te geven en wordt de tijd automatisch ingesteld op 00:00.

Verjaardag wissen

 →  (Vermelding selecteren; pagina 11)

Weergvn **Wijzigen**

Displaytoetsen na elkaar indrukken.

 Naar de regel **Verjaardag**: gaan.

Wijzigen **Wissen** **Opslaan**

Displaytoetsen na elkaar indrukken.

Herinneringsoproep voor een verjaardag



Een herinneringsoproep wordt op de handset aangegeven met het signaal dat u heeft geselecteerd.

Stil Displaytoets indrukken om de herinneringsoproep uit te schakelen.

Nummerherhalingslijst



In de nummerherhalingslijst staan de tien nummers die u het laatst op de handset heeft gekozen (maximaal 32 cijfers). Als een van deze nummers in het telefoonboek staat, wordt de bijbehorende naam weergegeven.

Handmatige nummerherhaling

 Toets **kort** indrukken.
 Vermelding selecteren.
 Verbindingstoets opnieuw indrukken. Het nummer wordt gekozen.

Als er een naam wordt weergegeven, kunt u met de displaytoets **Weergvn** het bijbehorende nummer weergeven.

Vermeldingen in de nummerherhalingslijst beheren

 Toets **kort** indrukken.
 Vermelding selecteren.
Opties Menu openen.

De volgende functies kunt u selecteren met :

Gebruik nummer (net zoals bij het telefoonboek, pagina 11)

Naar tel.boek

Vermelding in het telefoonboek overnemen (pagina 11).

Invoer wissen (net zoals bij het telefoonboek, pagina 12)

Lijst wissen (net zoals bij het telefoonboek, pagina 12)

Lijsten openen met de berichtentoets

U hoort een attentietoon zodra een **nieuwe melding** in een lijst binnenkomt. De toets  knippert (gaat uit als u de toets indrukt). In de ruststand wordt bij een nieuw bericht een symbool in het display weergegeven.

Als u de toets  indrukt, opent u de lijsten die nieuwe berichten bevatten.

Handset gebruiken voor ruimtebewaking

Met de functie Ruimtebewaking wordt een eerder opgeslagen bestemmingsnummer gebeld, zodra het ingestelde geluidsniveau wordt bereikt. Als bestemmingsnummer kunt u zowel een intern als een extern nummer in de handset opslaan.

De oproep naar een extern nummer wordt na circa 90 seconden afgebroken. De oproep naar een intern nummer (handset) wordt na circa 3 minuten afgebroken.

Handset gebruiken voor ruimtebewaking

(afhankelijk van basisstation). Als deze functie is ingesteld, zijn alle toetsen geblokkeerd met uitzondering van de verbreekttoets. De luidspreker van de handset is uitgeschakeld.

Als de functie Ruimtebewaking is ingeschakeld, wordt bij inkomende oproepen op de handset **geen belseignaal** weergegeven, maar alleen een melding in het display. Het display en de toetsen zijn niet verlicht en ook de attentietonen zijn uitgeschakeld.

Als u een inkomende oproep beantwoordt, wordt de functie Ruimtebewaking voor de duur van het gesprek onderbroken. De functie **blijft** echter ingeschakeld.

Zodra u de handset uitschakelt, wordt de functie Ruimtebewaking uitgeschakeld. U moet de functie opnieuw inschakelen als u de handset weer inschakelt.

Let op:

- Controleer bij het inschakelen altijd of de functie goed werkt. Test bijvoorbeeld de gevoeligheid. Controleer of er een verbinding tot stand wordt gebracht als u voor de functie Ruimtebewaking een extern nummer gebruikt.
- Als u deze functie inschakelt, neemt de gebruiksduur van uw handset aanzienlijk af. Plaats de handset in de lader. U voorkomt zo dat de batterijen leegraken.
- De optimale afstand tussen de handset en de geluidsbron is 1 tot 2 meter. De microfoon moet op de geluidsbron zijn gericht.
- Het toestel waarnaar een ruimtebewakingsoproep wordt doorgeschakeld, mag niet zijn geblokkeerd door een ingeschakeld antwoordapparaat.

Ruimtebewaking inschakelen en bestemmingsnummer invoeren

 →  → Ruimtebewaking

- ▶ Gegevens in meerdere regels wijzigen:

Ruimtebew.:

Inschakelen door **Aan** te selecteren.

Naar:

Displaytoets **Wijzigen** indrukken en bestemmingsnummer invoeren.

Extern nummer: nummer uit het telefoonboek selecteren of zelf invoeren. Alleen **de laatste 4 cijfers** worden weergegeven.

Intern nummer: Een eventueel opgeslagen extern nummer wissen.

INT  (handset selecteren of **Aan allen**, als u wilt dat alle aangemelde handset worden gebeld) **OK**.

Met **Opslaan** nummer opslaan.

Gevoeligheid:

Gevoeligheid van het geluidsniveau (**Laag** of **Hoog**) instellen.

- ▶ Wijzigingen opslaan (pagina 22).

De functie is nu ingeschakeld. Met  kunt u direct overschakelen naar de instellingen van deze functie.

Ingesteld extern bestemmingsnummer wijzigen

 →  → Ruimtebewaking

 Naar de regel Naar: gaan.

Wijzigen Displaytoets indrukken.

<C Bestaand nummer wissen.

- ▶ Nummer invoeren zoals beschreven bij Ruimtebewaking inschakelen en bestemmingsnummer invoeren (pagina 14).
- ▶ Wijzigingen opslaan (pagina 22).

Ingesteld intern bestemmingsnummer wijzigen

 →  → Ruimtebewaking

 Naar de regel Naar: gaan.

Wijzigen Displaytoets indrukken.



Ja Displaytoets indrukken ter bevestiging.

Handset instellen

- ▶ Nummer invoeren zoals beschreven bij Ruimtebewaking inschakelen en bestemmingsnummer invoeren (pagina 14).
- ▶ Wijzigingen opslaan (pagina 22).

Ruimtebewaking op afstand uitschakelen

Voorwaarden: De telefoon moet toonkeuze ondersteunen en de ruimtebewaking wordt ingesteld op een extern bestemmingsnummer.

- ▶ De door de functie Ruimtebewaking gestarte oproep beantwoorden en de toetsen   indrukken.

Na het verbreken van de verbinding is de functie uitgeschakeld. U ontvangt geen nieuwe oproepen meer van de functie Ruimtebewaking. De andere instellingen van de functie Ruimtebewaking (bijvoorbeeld geen belsignaal) blijven ingeschakeld totdat u op de handset de displaytoets **Uit** indrukt.

De functie Ruimtebewaking opnieuw inschakelen voor hetzelfde nummer:

- ▶ Functie opnieuw inschakelen en met **Opslaan** opslaan (pagina 14).

Handset instellen

Displaytaal wijzigen

U kunt displayteksten in diverse talen weergeven.





 →  → **Handset** → **Taal**

De huidige taal wordt gemarkeerd door .

 Taal selecteren en **OK** indrukken.

 **Lang** indrukken (ruststand).

Als u per ongeluk een taal heeft ingesteld die u niet begrijpt:



Toetsen na elkaar indrukken.



De juiste taal selecteren en **OK** indrukken.

Display instellen

U kunt kiezen uit vier kleuren en diverse contrastniveaus.

 →  → **Display**

Kleuren

Selecteren en **OK** indrukken.



Kleur selecteren en **OK** indrukken (=huidige kleur).



Kort indrukken.

Contrast

Selecteren en **OK** indrukken.



Contrast selecteren.

Opslaan

Displaytoets indrukken.



Lang indrukken (ruststand).

Logo instellen

In de ruststand kan in het display een logo (afbeelding of digitale klok) worden weergegeven. Het logo vervangt de standaardweergave in de ruststand. Mogelijk zijn door het logo de datum, tijd en naam niet meer zichtbaar.

Het logo wordt in bepaalde omstandigheden niet weergegeven, bijvoorbeeld tijdens een gesprek of als de handset is afgemeld.

Als er een logo is geactiveerd, is de menuoptie **Logo** met  gemarkeerd.

 →  → **Display** → **Logo**

De huidige instelling wordt weergegeven.

- ▶ Gegevens in meerdere regels wijzigen:

Activeren:

Aan (logo wordt weergegeven) of **Uit** (geen logo) selecteren.

Handset instellen

Afbeelding:

Zo nodig ander logo selecteren (zie hieronder).

- ▶ Wijzigingen opslaan (pagina 22).

Als alle ruimte in het display in beslag wordt genomen door het logo, kort de verbreekttoets indrukken om het display van de ruststand met tijd en datum weer te geven.

Ander logo selecteren

 →  → Display → Logo

 Naar de regel **Afbeelding**: gaan.

Weergavn Displaytoets indrukken. Het huidige logo wordt weergegeven.

 Afbeelding/Klok selecteren.

Opslaan Displaytoets indrukken.

- ▶ Wijzigingen opslaan.

Display-verlichting instellen

U kunt de verlichting in en uitschakelen en hierbij onderscheid maken of de handset wel of niet in de lader staat. Als de verlichting is ingeschakeld, is het display constant halfverlicht.

 →  → Display → Verlichting

De huidige instelling wordt weergegeven.

- ▶ Gegevens in meerdere regels wijzigen:

In lader

Aan of Uit selecteren.

Uit lader

Aan of Uit selecteren.

Opslaan Displaytoets indrukken.



 **Lang** indrukken (ruststand).

Let op:

Bij ingeschakelde display-verlichting wordt de standby-tijd van de handset verkort tot circa 30 uur.

Automatisch beantwoorden in-/uitschakelen

Als deze functie is ingeschakeld, kunt u een oproep beantwoorden door de handset uit de lader te nemen en hoeft u niet eerst de verbindingstoets  in te drukken.

 →  → Handset

Auto aannemen

Selecteren en **OK** indrukken ( = aan).

 **Lang** indrukken (ruststand).

Volume wijzigen

U kunt voor de handsfree-functie kiezen uit vijf volumeniveaus en voor de handset uit drie volumeniveaus. U kunt de instellingen alleen tijdens een gesprek verrichten.

Het handsfree-volume kunt u alleen wijzigen als deze functie is ingeschakeld.

U voert een gesprek.

 Menu openen.

 Volume selecteren.

Opslaan Desgewenst displaytoets indrukken om de instelling op te slaan.

Wanneer  is verbonden aan een andere functie:

Opties Menu openen.

Vol. Luidspreker Selecteren en **OK** indrukken.

Instelling opgeven (zie hierboven).

Belsignalen wijzigen

◆ Volume:

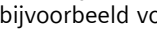
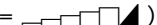
U heeft de keuze uit vijf volumeniveaus (1–5; bijvoorbeeld volume1–5; bijvoorbeeld volume = ) en een crescendo-sigitaal (6; volume wordt met elk belsignaal steeds harder = ).

◆ Belsignalen:

U kunt kiezen uit 15 verschillende melodieën.

U kunt voor elk van de volgende functies een ander belsignaal instellen:

- ◆ **Externe Oproep** : voor externe oproepen
- ◆ **Interne Oproep** : voor interne oproepen
- ◆ **Alle oproepen**: voor alle functies identiek

Instellingen voor afzonderlijke functies

U kunt het volume en de melodie van het belsignaal aanpassen aan het type signaal.

 →  → **Geluidsinstellingen** → **Belsignalen**

 Instelling, bijvoorbeeld **Externe Oproep** , selecteren en **OK** indrukken.

▶ Gegevens in meerdere regels wijzigen:

 Volume (1- 6) instellen.

 Naar de volgende regel gaan.

 Melodie selecteren.

Opslaan Displaytoets indrukken om de instelling op te slaan.

In de ruststand kunt u het menu **Belsignalen** ook openen door  **kort** in te drukken.

Instellingen voor alle functies

 →  → **Geluidsinstellingen** → **Belsignalen** → **Alle oproepen**

▶ Volume en melodie van het belsignaal instellen (zie „Instellingen voor afzonderlijke functies“).

Ja Displaytoets indrukken ter bevestiging.

 **Lang** indrukken (ruststand).

Belsignaal uit-/inschakelen

U kunt bij een oproep voordat u opneemt of in de ruststand op uw handset het belsignaal permanent of eenmalig uitschakelen. Het is niet mogelijk om het belsignaal weer in te schakelen tijdens een externe oproep.

Belsignaal permanent uitschakelen

 Sterretje-toets ingedrukt houden tot het belsignaal niet meer hoorbaar is.

In het display verschijnt het symbool .

Belsignaal weer inschakelen

 Sterretje-toets **lang** indrukken.

Belsignaal voor de huidige oproep uitschakelen

Stil Displaytoets indrukken.

Attentietoon in-/uitschakelen

In plaats van het belsignaal kunt u een attentietoon inschakelen. Bij een oproep hoort u dan een **korte toon** („Beep“) in plaats van een belsignaal.

 Sterretje-toets **lang** indrukken en **binnen 3 seconden**:

Beep Displaytoets indrukken. Een oproep wordt vervolgens gesignaleerd door **een** korte attentietoon. In het display staat .

Handset instellen

Attentietonen in-/uitschakelen

De handset maakt u door middel van een akoestisch signaal op verschillende activiteiten en situaties attent. De volgende attentietonen kunt u onafhankelijk van elkaar in- of uitschakelen:

- ◆ **Toets signaal:** elke toetsdruk wordt bevestigd.
- ◆ **Bevestigingssignalen:**
 - **Bevestigingssignaal** (oplopende reeks tonen): nadat u iets heeft ingevoerd of een instelling heeft opgegeven, bij ontvangst van een SMS-bericht of als u een nieuwe vermelding aan de antwoordapparaatlijst (afhankelijk van het basisstation) of de bellerslijst heeft toegevoegd
 - **Foot signaal** (aflopende reeks tonen): bij onjuiste invoer
 - **Menu-eind signaal:** wanneer u het einde van een menu heeft bereikt
- ◆ **Batterij signaal:** de batterijen moeten worden geladen.

 →  → **Geluidsinstellingen** → **Attentietonen**

- ▶ Gegevens in meerdere regels wijzigen:

Toets sign.:

Aan of Uit selecteren.

Bevestiging:

Aan of Uit selecteren.

Batterij:

Aan, Uit of **in Verb.** selecteren. Het batterij signaal wordt in- en uitgeschakeld of is alleen te horen terwijl u een gesprek voert.



- ▶ Wijzigingen opslaan (pagina 22).

U kunt het bevestigingssignaal bij plaatsing van de handset in de lader niet uitschakelen.

Wekker instellen

Voorwaarde: (pagina 7) Datum en tijd zijn ingesteld .

Wekker in-/uitschakelen en instellen

 → 

- ▶ Gegevens in meerdere regels wijzigen:

Activeren::

Aan of Uit selecteren.

Tijd:

Wektijd invoeren - 4 tekens.

Ringtone:

Melodie selecteren.

Volume:

Volume (1-6) instellen.

- ▶ Wijzigingen opslaan (pagina 22).

Het symbool  wordt weergegeven.

Een wekoproep wordt op de handset gesignaleerd met de geselecteerde melodie. De wekoproep is gedurende 60seconden te horen. In het display wordt **Wekker** weergegeven. Als er geen toets wordt ingedrukt, wordt de wekoproep tweemaal na steeds vijf minuten herhaald en vervolgens uitgeschakeld.

Als op de handset een gesprek wordt gevoerd, wordt de wekoproep alleen door middel van een korte toon gesignaleerd.

Wekoproep uitschakelen/na pauze herhalen (sluimermodus)

Voorwaarde: er wordt een wekoproep weergegeven.

Uit

Displaytoets indrukken. De wekoproep wordt uitgeschakeld.

of

Snooze

Displaytoets of willekeurige andere toets indrukken. De wekoproep wordt uitgeschakeld en na 5 minuten herhaald. Na de tweede herhaling wordt de wekoproep helemaal uitgeschakeld.

Standaardinstellingen van de handset herstellen

U kunt de instellingen afzonderlijk herstellen en wijzigingen ongedaan maken. Vermeldingen in het telefoonboek, de bellerslijst en de aanmelding bij het basisstation blijven behouden.

 →  → **Handset** → **Reset Handset**

Ja Displaytoets indrukken.

Met  of de displaytoets **Nee** annuleert u het herstellen van de standaardinstellingen.

 **Lang** indrukken (ruststand).

Bijlage

Onderhoud

- ▶ lader en handset afnemen met een **vochtige** doek (geen oplosmiddel gebruiken) of een antistatische doek.

Gebruik **nooit** een droge doek. Hierdoor kan een statische lading ontstaan.

Contact met vloeistoffen

Als de handset in aanraking is gekomen is met vocht:

1. **de handset uitschakelen en onmiddellijk de batterijen uit het apparaat verwijderen.**
2. Het vocht uit de handset laten lopen.
3. Alle onderdelen droog deppen en de handset vervolgens **minstens 72 uur** met geopend batterijvakje en met de toetsen naar beneden laten drogen op een droge, warme plek (**niet**: in een magnetron of oven, enz.).

1. **De handset pas weer inschakelen wanneer deze droog is.**

Als de handset volledig droog is, kan deze meestal weer worden gebruikt.

Vragen en antwoorden

Mocht u vragen hebben over het gebruik van uw toestel, dan kunt u contact opnemen met onze support-desk op **0900-333 3103**. In de onderstaande tabel ziet u een overzicht van veel voorkomende problemen en mogelijke oplossingen.

In het display wordt niets weergegeven.

1. De handset is niet ingeschakeld.
 - ▶ Verbreekttoets  lang indrukken.
2. De batterijen zijn leeg.
 - ▶ Batterijen laden of vervangen (pagina 5).

De handset reageert niet op het indrukken van een toets.

- Toetsblokkering is ingeschakeld.
- ▶ Hekje-toets  lang indrukken (pagina 9).

In het display knippert „Basis x“.

1. De handset bevindt zich buiten het bereik van het basisstation.
 - ▶ Afstand tussen de handset en het basisstation verkleinen.
2. De handset is afgemeld.
 - ▶ Handset aanmelden (pagina 6).

Bijlage

<p>In het display knippert Zoek basisstation.</p> <p>Handset is ingesteld op Beste basis en er is geen basisstation binnen het bereik.</p> <ul style="list-style-type: none"> ▶ Afstand tussen de handset en het basisstation verkleinen.
<p>De handset gaat niet over.</p> <p>Belsignaal is uitgeschakeld.</p> <ul style="list-style-type: none"> ▶ Belsignaal inschakelen (pagina 17).
<p>Uw gesprekspartner hoort u niet.</p> <p>U heeft de toets  (INT) ingedrukt. De microfoon van de handset is uitgeschakeld.</p> <ul style="list-style-type: none"> ▶ Microfoon weer inschakelen (pagina 8).
<p>U hoort bij het invoeren een foutsignaal (aflopende reeks tonen).</p> <p>De actie is mislukt of u heeft onjuiste gegevens ingevoerd.</p> <ul style="list-style-type: none"> ▶ Procedure herhalen. Op het display letten en zo nodig de gebruiksaanwijzing raadplegen.

Technische gegevens

Aanbevolen batterijen

(status bij drukken van de gebruiksaanwijzing)

Nikkel-metaalhydride (NiMH):

- ◆ Sanyo Twicell 650
- ◆ Sanyo Twicell 700
- ◆ Panasonic 700 mAh „for DECT“
- ◆ GP 700 mAh
- ◆ Yuasa Technology AAA Phone 700
- ◆ VARTA Phone Power AAA 700 mAh
- ◆ GP 850 mAh
- ◆ Sanyo NiMH 800
- ◆ Yuasa Technologies AAA 800

De handset wordt geleverd met goedgekeurde batterijen.

Gebruiks-/laadduur van de handset

Capaciteit	650 mAh
Standby-tijd	ongeveer 170 uur (7 dagen)
Gesprekstijd	ongeveer 13 uur
Laadduur	ongeveer 6 uur

De gebruiks- en laadduur gelden alleen bij gebruik van de aanbevolen batterijen.

Let op:

Bij ingeschakelde display-verlichting wordt de standby-tijd van de handset verkort tot circa 30 uur.

Algemene technische gegevens

Afmetingen handset	144 x 52 x 29 mm (L x B x H)
Gewicht handset met batterijen	128 g

Over deze gebruiksaanwijzing

Hieronder vindt u een overzicht van de symbolen en notaties die u in deze gebruiksaanwijzing aantreft.

Gebruikte symbolen

Versturen / Lijst versturen (voorbeeld)

Een van beide menuopties selecteren.



Opslaan

Cijfers of letters invoeren.

De functies van de displaytoetsen worden op de onderste regel van het display gemarkeerd weergegeven.



Boven- of onderkant van de navigatietoets indrukken: naar boven of beneden bladeren.



Rechter- of linkerkant van de navigatietoets indrukken: bijvoorbeeld instelling selecteren.



0



enz.

Afgebeelde toets op de handset indrukken.

Menu invoeren (voorbeeld)

In deze gebruiksaanwijzing wordt op beknopte wijze beschreven welke stappen u moet uitvoeren. Hieronder wordt deze beknopte schrijfwijze uitgelegd aan de hand van het voorbeeld „Contrast”. In elk kader leest u wat u moet doen.



Display

- ▶ In de ruststand van de handset rechterkant van de navigatietoets indrukken om het hoofdmenu te openen.
- ▶ Met de navigatietoets het symbool  selecteren. Boven- of onderkant van de navigatietoets indrukken.

Op de bovenste regel van het display ziet u nu **Instellingen**.

- ▶ De displaytoets **OK** indrukken om de functie **Instellingen** te bevestigen.

Het submenu **Instellingen** wordt weergegeven.

- ▶ De onderkant van de navigatietoets net zo vaak indrukken tot de menuoptie **Display** is geselecteerd.
- ▶ De displaytoets **OK** indrukken ter bevestiging.

Contrast Selecteren en **OK** indrukken.

- ▶ De onderkant van de navigatietoets net zo vaak indrukken tot de menuoptie **Contrast** is geselecteerd.
- ▶ De displaytoets **OK** indrukken ter bevestiging.
- ▶ Rechts of links op de navigatietoets drukken om het contrast te selecteren.
- ▶ De displaytoets **Opslaan** indrukken ter bevestiging.



Lang indrukken (ruststand).

- ▶ De verbreekttoets lang indrukken. De handset gaat terug naar de ruststand.

Gegevens in meerdere regels invoeren (voorbeeld)

In tal van situaties is het mogelijk om in meerdere regels instellingen te wijzigen of gegevens in te voeren.

In deze gebruiksaanwijzing wordt in het kort aangegeven welke stappen u moet uitvoeren. Hieronder wordt deze notatie toegelicht aan de hand van het voorbeeld „Datum en tijd instellen”. In elk kader leest u wat u moet doen.

In het display ziet u het volgende (voorbeeld):

Datum en tijd

Datum:
[10.06.05]

Tijd:
11:11

 **Opslaan**

Bijlage

Datum:

Dag, maand en jaar invoeren - 6 tekens.

De tweede regel is met [] als actieve regel gemarkeerd.

- ▶ Datum met de cijfertoetsen invoeren.

Tijd:

Uren/minuten invoeren - 4 tekens.

- ▶ De toets  indrukken.

De vierde regel is met < > als actieve regel gemarkeerd.

- ▶ Tijd met de cijfertoetsen invoeren.

- ▶ Wijzigingen opslaan.





- ▶ De displaytoets **Opslaan** indrukken.

- ▶ Vervolgens **lang** de toets  indrukken.

De handset gaat naar de ruststand.

Tekst schrijven en bewerken

Voor het schrijven van tekst gelden de volgende regels:

- ◆ De cursor verplaatst u met    .
- ◆ Tekens worden links van de cursor ingevoegd.
- ◆ Sterretje-toets  indrukken om de tabel met speciale tekens weer te geven.
- ◆ Bij vermeldingen die u in het telefoonboek invoert, wordt de eerste letter automatisch als hoofdletter geschreven, daarna volgen kleine letters.



Speciale tekens invoeren

Bij het schrijven van een SMS-bericht kunt u de tabel met speciale tekens openen met de toets , het gewenste teken selecteren en met **Invoegen** invoegen.

SMS-berichten/namen schrijven (zonder SnelSchrijven)

Voorwaarde:

Uw basisstation ondersteunt SMS.

Hekje-toets  **lang** indrukken om van modus „Abc” naar „123” en van „123” naar „abc” en van „abc” naar „Abc” (hoofdlettergebruik: eerste letter is een hoofdletter, de volgende letters zijn klein). Druk de hekje-toets in  **voordat** u letters invoert.

Bij het schrijven van een SMS-bericht:



- ◆ er wordt aangegeven of het bericht wordt weergegeven in hoofdletters, in kleine letters of in cijfers. Rechtsboven in de display staat „Abc”, „abc” of „123”.
- ◆ Als u een toets **lang** indrukt, worden de tekens van deze toets weergegeven op de **onderste regel van het display** en na elkaar gemarkeerd. Bij het loslaten van de toets wordt het gemarkeerde teken in het invoerveld ingevoegd.

SMS-bericht schrijven (met SnelSchrijven)

Voorwaarde:

Uw basisstation ondersteunt SMS.

De functie SnelSchrijven ondersteunt u bij het schrijven van een SMS-bericht.

Aan elke toets tussen  en  zijn verschillende letters en tekens toegewezen. Deze worden op de selectieregel direct onder het tekstveld (boven de displaytoetsen) weergegeven wanneer u een toets indrukt. De letter die waarschijnlijk als volgende wordt gezocht, wordt grijs weergegeven en naar het begin van de selectieregel verplaatst.

Vervolgens wordt deze letter in het tekstveld ingevoegd.

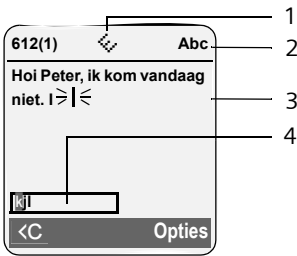

- 1 SnelSchrijven is ingeschakeld
- 2 Hoofdletters, kleine letters of cijfers schrijven
- 3 SMS-tekst
- 4 Selectieregel

Als dit de juiste letter is, bevestigt u dit door de volgende toets in te drukken. Is dit niet de letter die u zoekt, dan drukt u net zo vaak **kort** op de hekje-toets  tot de letter van uw keuze grijs wordt weergegeven en dus wordt overgenomen in het tekstveld.

Wanneer u de hekje-toets  lang ingedrukt houdt, wordt er gewisseld van de modus „Abc” naar „123” en van „123” naar „abc” en van „abc” naar „Abc”.

SnelSchrijven uit-/inschakelen

Voorwaarde: u schrijft een SMS-bericht.

Opties Displaytoets indrukken.

SnelSchrijven

Selecteren en **OK** indrukken
 = aan).

 Verbreekttoets **kort** indrukken om terug te gaan naar het tekstveld. De tekst invoeren.

Volgorde van vermeldingen in het telefoonboek

De vermeldingen in het telefoonboek staan op alfabetische volgorde. Spaties en cijfers komen voor letters. De volgorde van vermeldingen is als volgt:

1. Spaties
2. Cijfers (0–9)
3. Letters (alfabetisch)

4. Andere tekens

Als u de alfabetische volgorde van vermeldingen wilt omzeilen, voegt u voor de naam een spatie of een cijfer in. Deze vermeldingen komen vervolgens aan het begin van het telefoonboek te staan. Namen waarvoor u een sterretje plaatst, komen aan het einde van het telefoonboek.

Service

Als u vragen heeft over de bediening van uw toestel, dan kunt u contact opnemen met de KPN Klantenservice, bereikbaar onder telefoonnummer 0900-333 3103.

U kunt ook met het toestel en de bijbehorende onderdelen naar het verkooppunt gaan. Neem het ingevulde garantiebewijs en de aankoopbon mee, als het toestel nog onder de garantie valt.

Uw handset Chicago 700C is bestemd voor gebruik in de Europese Gemeenschap en Zwitserland. Met landspecifieke bijzonderheden is rekening gehouden. De overeenstemming van het toestel met de basiseisen van de R&TTE-richtlijn is door de CE-markering bevestigd.

Als u door een storing op de buitenlijn niet kunt bellen of gebeld kunt worden, kunt u via een andere telefoonaansluiting bellen met 0800-0407 (gratis).

De conformiteit van het toestel met de basiseisen van de R&TTE-richtlijn is gewaarborgd door de CE-markering.

Bijlage

Copyright

Dit is een uitgave van KPN, februari 2006,
© Koninklijke KPN N.V.

Niets uit deze uitgave mag worden vermenigvuldigd zonder toestemming van Koninklijke KPN N.V.

KPN behoudt zich het recht voor wijzigingen aan te brengen zonder voorafgaand bericht. KPN kan niet aansprakelijk worden gesteld voor schade of letsel die het gevolg is van verkeerd gebruik of gebruik dat niet overeenstemt met de instructies in deze gebruiksaanwijzing.

De producten en diensten die aangeduid zijn met ®, zijn geregistreerde merken van Koninklijke KPN N.V.

Garantie

De garantievoorwaarden staan op het garantiebewijs dat u bij aankoop heeft ontvangen. Op de handset Chicago 700C zijn de Algemene Voorwaarden van KPN voor Verkoop van toepassing. Deze voorwaarden zijn gratis verkrijgbaar bij Primafoon.

EG-verklaring

EG-verklaring van overeenstemming

Siemens Nederland N.V.

verklaart dat de

Handset Chicago 700C

voldoet aan de bepalingen van de Richtlijn voor Radio-apparatuur en
Randapparatuur (1999/5/EG).

Deze verklaring van overeenstemming is gebaseerd op bijlagen V van de Richtlijn.

Den Haag, februari 2006

Product Marketing Manager

Information and Communication Mobile

CE 0682

Accessoires

Accessoires

Alle accessoires en batterijen zijn verkrijgbaar in de Primafoon-winkel.

Trefwoordenregister

A

Aan/uit-toets	2
Aanmelden (handset)	6
Aansluiting voor de headset	6
Accessoires	26
Annuleren (procedure)	10
Attentietonen	17, 18
Automatisch beantwoorden	8, 16

B

Basisstation	
wisselen	7
Batterij	
aanbevolen batterijen	20
laden	2
pictogram	2
plaatsen	5
weergave	2
Batterijsignaal	18
Beantwoorden	16
Beëindigen, gesprek	8
Bellen	
intern	8
Bellerslijst	13
Belsignaal	
melodie instellen	17
volume instellen	17
wijzigen	17
Berichttoets	2
lijsten openen	13
Beste Basis	7
Bevestigingssignalen	18

C

Corrigeren van onjuiste invoer	10
Customer Care	23

D

Datum instellen	7
Digitale klok	15
Display	
displaytaal wijzigen	15
displaytoetsen	2, 9
in ruststand	10
instellen	15
kleur/contrast	15
logo	15

onbegrijpelijke taal	15
verlichting	16

F

Foutsignaal	18
-------------	----

G

Gebruiksduur van de handset	20
Gebruiksduur van handset	
bij ruimtebewaking	14
Gegevens in meerdere regels invoeren	21
Gehoorapparaten	4
Geluid	
belsignaal	17
Gesprek	
beëindigen	8
extern	8
intern	8
Gespreksduur	7
Groepsoproep	9

H

Handmatig	8
Handmatige nummerherhaling	13
Handset	
aanmelden	6
aanmelden bij ander basisstation	7
ander basisstation	7
attentietonen	18
contact met vloeistoffen	19
displaytaal	15
display-verlichting	16
gebruiks- en oplaadduur	20
in-/uitschakelen	9
lijst	9
logo	15
microfoon uitschakelen	8
ruimtebewaking	13
ruststand	10
standaardinstellingen herstellen	19
volume	16
wisselen voor beste ontvangst	7
Handsfree	8
toets	2
Hekje-toets	2, 9
Herinneringsoproep	13
I	
Inhoud van de verpakking	5
Inschakelen	
attentiesignalen	18

Trefwoordenregister

handset	9
ruimtebewaking	14
toetsblokkering	9
Instellen	
belsignaalvolume	17
datum	7
displaytaal	15
display-verlichting	16
logo	15
opnemen	16
spraakvolume	16
tijd	7
volume, melodie	17
wekker	18
Instellingen zie Instellen	
Intern gesprek	8

K

Kiespauze invoeren	2
--------------------	---

L

Laadniveau	2
Lijst	
handsets	9
nummerherhalingslijst	13
Logo	15

M

Medische apparatuur	4
Melodie instellen	17
Menu	
een menuniveau terug	10
eindsignaal	18
openen	9
toets	10
Menukeuze	21
Microfoon	2
Microfoon uitschakelen	8

N

Navigatietoets	2, 9
Netadapter	4
Nummer	
bestemming voor ruimtebewaking	14
opslaan in telefoonboek	11
nummerherhaling, handmatig	13
nummerherhalingslijst	13

O

Onderhoud	
toestel	19
Onjuiste invoer corrigeren	10
Openen	
menu	9
telefoonboek	9
Oplaadduur van de handset	20
Oproep beantwoorden	8
Oproepen	
extern	7
Opslagcapaciteit	
telefoonboek	12

P

Problemen oplossen	19
--------------------	----

R

Reset	19
R-toets	2
Ruimtebewaking	13
bestemmingsnummer invoeren	14
gevoeligheid	14
inschakelen	14
Ruststand van display	10
Ruststand, terug naar	10

S

Service	23
Signaaltoon, zie Attentietonen	
Sluimermodus	18
Snelkiezen	11, 12
toets 1 programmeren	2
SnelSchrijven	22
Speciale tekens invoeren	22
Standaardinstellingen	
handset	19
Sterretje-toets	2, 17
Symbool	
belsignaal	17
wekker	18

T

Taal, display	15
Technische gegevens	20
Tekenreeks zie Speciale tekens	22
Tekst	22
schrijven, bewerken	22
Telefoneren	
extern	7

Trefwoordenregister

intern	8
oproep beantwoorden	8
Telefoonboek	11
openen	9
verjaardag opslaan	12
vermelding opslaan	11
vermelding/lijst versturen naar handset	12
vermeldingen weergeven en wijzigen	11
volgorde van vermeldingen	23
Tijd instellen	7
Toets 1 (snelkiezen)	2
Toetsblokkering	9
Toetsen	
aan/uit-toets	2
annuleertoets	10
berichtentoets	2
displaytoets	2, 9
handsfree-toets	2
hekje-toets	2, 9
menutoets	10
navigatietoets	2, 9
R-toets	2
snelkiezen	2, 11
sterretje-toets	2, 17
telefoonboekvermelding toewijzen	11
toetsblokkering in-/uitschakelen	9
verbindingstoets	2, 7
verbreekttoets	2, 7, 8, 10
wistoets	10
Toetssignaal	18

U

Uitschakelen	
handset	9
toetsblokkering	9

V

Veiligheidsinstructies	4
Verbindingstoets	2, 7
Verbreekttoets	2, 7, 8
Verjaardag	12
Versturen	
vermelding in telefoonboek naar hand- set	12
VIP	12
Vloeistoffen	19
Volgorde in telefoonboek	23
Volume	16

belsignaal	17
handset	16
instellen	17
luidspreker	16
Volume van de handset	16
Voorbeeld	
gegevens in meerdere regels	
invoeren	21
menukeuze	21

W

Waarschuwingssignaal, zie Attentietonen	
Wachtmuziek	8
Weergeven	
opslagcapaciteit	12
Wekker	
instellen	18
Wijzigen	
belsignaal	17
bestemmingsnummer	14
displaytaal	15
spraakvolume	16
Wissen	
tekens	10
Wistoets	10

Z

Zoeken in telefoonboek	11
----------------------------------	----

